

GV-EBD4704-2.8

- 4 Megapixel IP-Kamera
- Progressive Scan Low Lux Bildsensor
- Automatische Tag/Nacht-Umschaltung
- IR-Beleuchtung für Nachtsicht bis 30 Meter
- 2.8mm Weitwinkel-Objektiv
- Erweiterte Dynamik (WDR)
- Gegenlichtkompensation (BLC)
- Rauschunterdrückung (3D DNR)
- IP67 Wetterfest
- H.265 Videocodec



Inklusive
Videomanagement-Software als Download



High Definition

4 MP
MEGAPIXEL

Videobilder in High Definition Auflösung:
2688x1520 Bildpunkte mit 30 Bildern pro Sekunde

Kompatibilität



Die Kamera ist kompatibel mit ONVIF, RTSP, DynDNS und vielen weiteren Protokollen zur Netzwerk- und Internetübertragung. So können Sie die Kamera auch in viele bestehende Systeme integrieren.

H.265 Videocodec

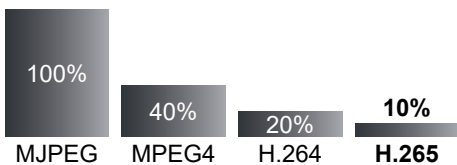

*Die tatsächlichen Werte sind abhängig von den Bildinhalten und den daraus resultierenden Bildveränderungen einer Szene.

Komprimierungsverfahren verringern den Datenverkehr auf dem Netzwerk und erhöhen gleichzeitig die Aufzeichnungsdauer.

Moderne Komprimierungsmethoden übertragen nur zu bestimmten Zeitabständen vollständige Bilder. Dazwischen werden lediglich die Bildveränderungen übertragen. Das erhöht die Aufzeichnungsdauer um bis zu 90 Prozent.

Gegenlichtkompensation

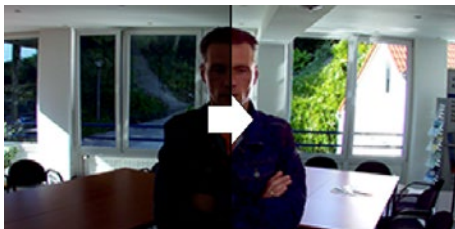

Die Gegenlichtkompensation ermöglicht es, in hell erleuchteten Szenen dunkle Objekte, die normalerweise nur als Silhouette zu erkennen wären, deutlicher darzustellen.

Erweiterte Dynamik



Details sowohl in dunklen als auch in hellen Bildbereichen kommen besser zur Geltung. Dadurch, dass die einzelnen Objektbereiche in einer Szene von der Kamera unterschiedlich belichtet werden, sind die Objekte in den hellen sowie in den dunklen Bereichen sichtbar.

Rauschunterdrückung

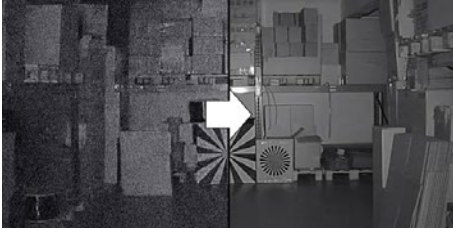

Bildrauschen tritt bei vielen Kameras besonders häufig in lichtschwachen Situationen auf. Der Effekt wird durch eine hohe Verstärkung verursacht. Die digitale Rauschunterdrückung reduziert das Rauschen und kann so den Speicherplatzbedarf der Aufnahmen am Recorder verringern.

Entnebelung



Wenn die Sicht durch Nebel oder Rauch beeinträchtigt wird, passt diese Funktion die Werte für Farbe, Kontrast und Kantenschärfe an, um ein klareres Bild zu erhalten.

Verstärkungsregelung



Die dynamische Verstärkungsregelung (auch Gain Control genannt) ist ein elektronischer Schaltkreis, den man gewöhnlich in Kameras vorfindet, die das Videosignal bei schwachen Lichtverhältnissen verstärken. Bei normalem Betrieb sorgt sie für einen konstanten Verstärkungsfaktor.

Weißabgleich



Bei Farbkameras wird die Farbe des beobachteten Objekts von der Farbtemperatur der Ausleuchtung (z.B. bei Leuchtstoffröhren) bestimmt. Ein automatischer Weißabgleich kann auf wechselnde Lichtverhältnisse (z.B. Wechsel zwischen Tageslicht und Kunstlicht) reagieren und die Farbe des Bildes entsprechend abgleichen.

Privatmaskierung

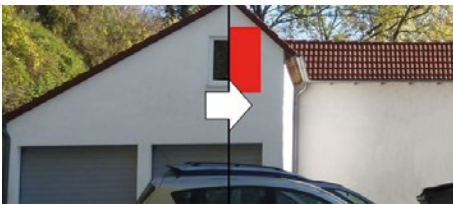

Diese Funktion verdeckt Privatbereiche. Dies ist häufig zum Schutz der Privatsphäre anderer Personen erforderlich.

Integrierte Infrarot-Beleuchtung



Bei schlechten Lichtbedingungen, zum Beispiel nachts, schaltet die Kamera automatisch in den Schwarz/Weiß-Betrieb um. Die Sicht wird zusätzlich durch die integrierte Infrarotbeleuchtung unterstützt. Die Kamera besitzt einen eingebauten Infrarot-Sperrfilter (IR-Cut-Filter). Damit werden störende Einflüsse der IR-Strahlung auf die Abbildungsqualität des Sensors vermieden.

Videomanagement-Software



Die Software GV-VMS ist für bis zu 32 GeoVision IP-Kameras kostenfrei erhältlich. Neben der Aufzeichnung von Videobildern bietet sie zahlreiche weitere Funktionen. Details zur Software finden Sie im separaten Datenblatt der Software GV-VMS.

Ferneinwahl



Mit einer kostenfreien Software können Sie über Netzwerk oder Internet auf Livebilder und Aufzeichnungen zugreifen. Alternativ können Sie auch einen Internet-Browser verwenden.

Apps für iOS und Android sind auch kostenfrei erhältlich.

Wetterfest



Das Gehäuse verfügt über den Schutzgrad IP66. So ist die Kamera gegen Feuchtigkeit und Staub geschützt und kann sowohl im Innen als auch im Außenbereich eingesetzt werden.

NDAA-konform



Dieses Produkt entspricht den Vorgaben des US-amerikanischen NDAA (National Defense Authorization Act). Diese Konformität kann bei der Zusammenarbeit mit Behörden aus den USA von zentraler Bedeutung sein.

Abmessungen



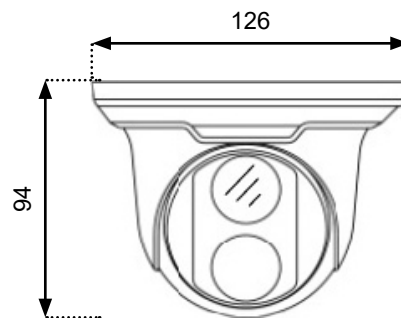



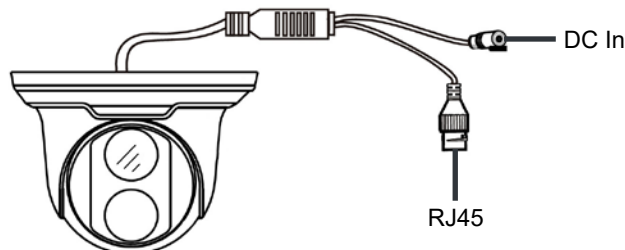















Einheit: mm



Anschlüsse



Optionales Zubehör

  <p>GV-Mount211 Wandhalter</p>	  <p>GV-Mount420 Masthalterung, GV-Mount211 erforderlich</p>	  <p>GV-Mount212 Anschlussbox</p>	  <p>GV-IP Decoder Box Opt Darstellung auf Monitor, über Netzwerk ohne PC</p>	  <p>GV-SNVR Kompakter Netzwerk-Recorder</p>
  <p>NVR108-B Netzwerk-Recorder</p>	  <p>NVR132 / NVR164 Netzwerk-Recorder 19"</p>	  <p>RY-LGSP Serie Videoptimierte PoE-Switches</p>	  <p>GV-POE Serie PoE-Switches, von 4 bis 24 PoE-Ports</p>	 <p>GP-POE Serie PoE-Injektor</p>
  <p>NT2001 Stecker-Netzteil, 12V DC, 2A</p>	  <p>VO-CM1001 / 1002 Teleskop-Deckenhalter</p>			

Applikationen

GeoVision Software	
GV-DVR / NVR	V8.9.1 oder höher
GV-VMS	V17.4.1 oder höher V18.2.1 oder höher
GV-Control Center	V3.8.0.0 oder höher
GV-Edge Recording Manager	Win Version V2.0.0 oder höher
GV-Redundant	V1.2.0 oder höher
GV-Recording Server / Video Gateway	V2.0.0 oder höher
GV-Failover Server	V1.2.0 oder höher
GV-Mobile Server	V1.5.0.0 oder höher
Mobile App	GV-Eye
Web-Browser	Microsoft Internet Explorer, Microsoft Edge, Google Chrome, Mozilla Firefox, Safari

Technische Daten

Allgemeine Daten		GV-EBD4704-2.8
Bildsensor		1/3" Progressiv Scan Low Lux CMOS
Auflösung		4 Megapixel
Lichtempfindlichkeit Farbe		0.003 Lux (F2.0, AGC ein)
Lichtempfindlichkeit SW		0 Lux (IR ein)
Day/Night		automatische Tag/Nacht-Umschaltung mit schwenkbarem IR-Filter
Infrarotlicht		integrierte IR-Beleuchtung, 1 LED, Reichweite bis 30 Meter
Auto-Shutter / Verschlusszeit		1/6 ~ 1/100.000 Sek, automatisch, manuell
Signalrauschabstand		56 dB
Objektiv		
Brennweite		2.8 mm
Blickwinkel		101° horizontal
Zoom		-
Lichtstärke		F1.6
Blendensteuerung		fix
DORI / Pixeldichte		
Erfassung		63 Meter
Beobachtung		25.2 Meter
Wiedererkennung		12.6 Meter
Identifizierung		6.3 Meter
Video		
Video-Komprimierung		H.265, H.264, MJPEG
Video Streaming		Dual Stream
Maximale Bildrate		30 Bilder pro Sekunde bei 2688x1520
Stream 1		2688x1520 / 2560x1440 / 2304x1296 / 1920x1080 / 1280x720
Stream 2		1280x720 / 720x576 / 704x288 / 640x480 / 640x360 / 352x288
Bildfunktionen		
Weißabgleich		Automatisch, manuell
Verstärkungsregelung		AGC (Automatic Gain Control)
Gegenlichtkompensation		BLC (Back Light Compensation)
Erweiterte Dynamik / WDR		WDR (Wide Dynamic Range) bis 120 dB
Rauschunterdrückung		3D DNR (Digital Noise Reduction)
Entnebelung		DEFOG
Bewegungserkennung		ja
Videoanalyse		Tampering Alarm, Audio Detection, Intrusion, Human Body Detection
Privatmaskierung		ja
Bildeinstellungen		Helligkeit, Kontrast, Schärfe, Flickerfilter, Bildausrichtung
Menüsprache		deutsch, englisch, tschechisch, französisch, ungarisch, italienisch, japanisch, polnisch, portugiesisch, russisch, spanisch, chinesisches
Netzwerk		
Netzwerk-Interface		10/100 Mbps Ethernet
Netzwerk-Protokolle		802.1x, ARP, DHCP, DDNS, DNS, DynDNS, FTP, HTTP, HTTPS, ICMP, IGMP, IPv4, NTP, PPPoE, QoS, RTCP, RTP, RTSP, SMTP, SNMP, TCP, UDP, UPnP, ONVIF (Profile G, S, T)
Anschlüsse		
Spannung		DC-Buchse
Netzwerk		1 x RJ45
Anschlusskabel		ja
Spannungsversorgung		
Eingangsspannung		12V DC / PoE
Stromverbrauch		6 W
PoE Standard		IEEE 802.3af Power over Ethernet / PD
Sonstiges		
Umgebungs-Temperatur		-30°C bis +60°C
Umgebungs-Luftfeuchtigkeit		0% bis 95% (nicht kondensierend)
Wetterschutz / Staubschutz		IP67
Zertifizierungen, Konformitäten		CE, FCC, NDA
Abmessungen		94x126 mm (HxØ)
Gewicht		450 g